

## ИНСТРУКЦИЯ ПО ЭКСПЛУАТАЦИИ

# Коммерческий сушильный барабан



Внимательно прочтите данные инструкции перед началом установки. Это упростит процесс установки, а также обеспечить правильность и безопасность сушилки. Для дальнейшего обращения к инструкциям храните их поблизости от сушилки.

### МОДЕЛЬ

TD-V1329EA4

TD-V1329EA7



MFL62512890

## ХАРАКТЕРИСТИКИ ТОВАРА

### ПРЕВОСХОДНЫЕ ЭКСПЛУАТАЦИОННЫЕ КАЧЕСТВА

Большая вместимость, быстрая сушка, бесшумная работа и система энергосбережения.

### АРТИСТИЧНЫЙ ДИЗАЙН

Современное оформление передней панели и большая стеклянная дверца люка придают машине стильные очертания.

### ПРОСТОТА В ИСПОЛЬЗОВАНИИ

Понятные и удобные в использовании функции делают эксплуатацию машины очень простой.

### БОЛЬШАЯ ВМЕСТИМОСТЬ

Большой барабан позволяет сушить бельё, не смятая и не скручивая его.

# МЕРЫ ПРЕДОСТОРОЖНОСТИ

## **ПОЛНОСТЬЮ ОЗНАКОМЬТЕСЬ С ИНСТРУКЦИЯМИ ПЕРЕД ИСПОЛЬЗОВАНИЕМ МАШИНЫ**

### **⚠ ПРЕДУПРЕЖДЕНИЕ!**

В целях безопасности следуйте указаниям данного руководства во избежание возгорания или взрыва, поражения электрическим током, повреждения имущества, телесных повреждений или летального исхода.

#### **Ваша безопасность и безопасность других очень важна.**

Мы приводим много важных указаний по технике безопасности в данном руководстве и на самой машине. Обязательно прочтите и выполняйте все указания по технике безопасности.



Предупредительный знак безопасности.

Данный знак предупреждает о потенциальной опасности, которая может привести к смертельному исходу или телесным повреждениям.

После данного знака или предупреждений «ОПАСНО!», «ПРЕДУПРЕЖДЕНИЕ!» или «ОСТОРОЖНО!» приводятся указания по технике безопасности.

Значение данных предупреждений:

#### **⚠ Опасно!**

Несоблюдение данных указаний приведет к смертельному исходу или тяжким телесным повреждениям.

#### **⚠ ПРЕДУПРЕЖДЕНИЕ!**

Несоблюдение данных указаний может привести к смертельному исходу или тяжким телесным повреждениям.

#### **⚠ ОСТОРОЖНО**

Несоблюдение данных указаний может привести к легким телесным повреждениям или поломке изделия.

Все предупреждения по безопасности указывают на существование потенциальной опасности, приводят меры по предотвращению такой опасности и описывают то, что может случиться при несоблюдении данных инструкций.

## МЕРЫ ПРЕДОСТОРОЖНОСТИ

### **ПОЛНОСТЬЮ ОЗНАКОМЬТЕСЬ С ИНСТРУКЦИЯМИ ПЕРЕД ИСПОЛЬЗОВАНИЕМ МАШИНЫ**

#### **ОСНОВНЫЕ МЕРЫ БЕЗОПАСНОСТИ**

##### **⚠ ПРЕДУПРЕЖДЕНИЕ!**

Чтобы понизить вероятность возникновения пожара, поражения электричеством или травмы людей при использовании данной сушильной машины, соблюдайте основные меры предосторожности, включая следующие:

- Полностью ознакомьтесь с инструкциями перед использованием машины
- Перед вводом в эксплуатацию сушильная машина должна быть установлена так, как описана в настоящем руководстве.
- Не кладите в сушильную машину одежду, на которую попал кухонный жир. Одежда, испачканная кухонным жиром, может вызвать химическую реакцию, которая в свою очередь может стать причиной пожара.
- Никогда не сушите в машине одежду, если ее до этого чистили, замачивали или стирали с использованием бензина, растворителей для сухой чистки или других горючих или взрывчатых веществ, или если на нее каким-либо иным образом попали данные вещества.
- Это может привести к пожару или взрыву. Не прикасайтесь к частям машины во время её работы.
- Не ремонтируйте и не заменяйте детали сушильной машины самостоятельно, если только этот процесс не описан в руководстве по эксплуатации и обслуживанию или в опубликованных инструкциях по самостоятельному ремонту, в которых вы полностью разобрались и обладаете достаточными навыками для их выполнения.
- Не манипулируйте с органами управления.
- Перед тем как сдать сушильную машину в утилизацию, снимите с неё дверцу.
- Не разрешайте детям играть на машине или в машине. Если рядом с машиной находятся дети, внимательно присматривайте за ними.
- Используйте смягчители для одежды или средства для устранения статического электричества только, если это рекомендуется производителем данных средств.
- Запрещается сушка изделий, содержащих вспененную резину, резину и подобные компоненты материала.
- Следите за тем, чтобы вытяжное отверстие и территории вблизи него содержались в чистоте - от пуха, пыли и грязи.
- Части сушильной машины и вытяжной вентилятор должны время от времени прочищаться специалистами из авторизованного сервисного центра.
- Не устанавливайте машину в местах с неблагоприятными погодными условиями.
- Всегда проверяйте, нет ли внутри сушильной машины посторонних предметов.
- Перед и после каждой загрузки белья протирайте стекло дверцы люка от пуха.
- Не сушите в машине нестираные изделия.
- Изделия, запачканные в кухонном жире, ацетоне, веществе, содержащем алкоголь, бензине, керосине, скипидаре, пятновыводителе, воске (парафине) и растворителе парафина, перед сушкой должны быть постираны в горячей воде с большим количеством моющего средства.
- Запрещается сушить в машине изделия из вспененной резины (латексной пены), шапочки для душа, водонепроницаемый текстиль, прорезиненные изделия или одежду и подушки с поролоновым наполнителем.
- Используйте смягчители для одежды или похожие продукты, следуя инструкциям на упаковках.
- Завершающая фаза цикла в сушильной машине протекает без обогрева (фаза холодного обдува) для того, чтобы обеспечить изделиям температуру, при которой ткань не разрушается.
- В машинах с приложением типа Y при повреждении шнура питания последний подлежит замене производителем, агентом по продажам или лицом, обладающим аналогичной квалификацией во избежание возможных опасностей.
- Никогда не используйте сушильную машину без установленного lint filter. Никогда а также в том случае, если lint filter сырой.

##### **⚠ ПРЕДУПРЕЖДЕНИЕ!**

**Никогда не останавливайте сушильный барабан посередине цикла, если только не собираетесь быстро извлечь из него изделия и разложить их.**

- Затвор для волокнистой пыли и пуха должен прочищаться часто.
- Не допускайте скопления пуха возле сушильного барабана.
- Необходимо обеспечить должную вентиляцию, чтобы избежать наполнения помещения газами от сжигаемого топлива.
- Максимальная вместимость электрической сушильной машины составляет 10кг
- Данная машина не предназначена для использования ее лицами (включая детей) с ограниченными физическими, умственными возможностями, а также чувствительностью, либо обладающими недостаточным опытом или знаниями, если для них лицом, ответственным за их безопасность, не проводилось обучение или инструктаж относительно использования данной машины .
- Детей необходимо проинструктировать об опасности игр с данной машиной.
- Сушильный барабан запрещается использовать, если для чистки применялись промышленные химические вещества

# МЕРЫ ПРЕДОСТОРОЖНОСТИ

## **ПОЛНОСТЬЮ ОЗНАКОМЬТЕСЬ С ИНСТРУКЦИЯМИ ПЕРЕД ИСПОЛЬЗОВАНИЕМ МАШИНЫ**

### **Транспортировка**

Изделие транспортируют любым видом транспорта в соответствии с правилами перевозки грузов, действующими на транспорте данного вида.

- Транспортировка должна осуществляться в условиях, исключающих повреждения.
- Запрещается подвергать изделие ударным нагрузкам при погрузочно-разгрузочных работах.

### **Хранение**

Не храните устройство вне помещений или в местах, подверженных прямому воздействию погодных условий (прямой солнечный свет, ветер, дождь или температура ниже нуля градусов).

### **Реализация**

Продажа продукции осуществляется в соответствии с правилами, установленными действующим законодательством страны, на территории которой она реализуется.

### **Утилизация**

- Старые электронные изделия могут содержать опасные вещества, поэтому правильная утилизация старого оборудования поможет предотвратить возможные негативные последствия для окружающей среды и здоровья человека. Старое оборудование может содержать детали, которые могут быть повторно использованы для ремонта других изделий, а также другие ценные материалы, которые можно переработать, чтобы сохранить ограниченные ресурсы.
- Для получения более подробной информации об утилизации старого оборудования, пожалуйста, обратитесь в соответствующие городские службы, пункты утилизации или в магазин, где был приобретен данный продукт.

Дата производства указана на этикетке изделия. Формат даты: мм/гггг

## **■ АСПЕКТЫ, НЕ ПОКРЫВАЕМЫЕ ГАРАНТИЕЙ**

Выезды специалистов к вам домой для проведения инструктажа по обращению с машиной.

Подключение машины в сеть с напряжением, которое отличается от указанного на заводской табличке.

Неисправности машины, вызванные несчастными случаями, небрежной эксплуатацией, пренебрежением форс-мажорными обстоятельствами.

Неисправности, возникшие по вине вредителей, т.е., например, крыс или тараканов.

Шумы и вибрации, которые считаются нормальными, т.е., например, звук слива воды, звуки при вращении, или предупреждающие звуковые сигналы.

Внесение каких-либо исправлений в установку, например, выравнивание изделия, регулировка дренажа.

Нормальное техническое обслуживание, рекомендованное руководством по эксплуатации.

Удаление посторонних предметов/веществ из машины, в том числе из насоса и фильтра впускного патрубка, например, grit, ногтей, деталей и пуговиц от нижнего белья и т.д.

Замена предохранителей, внесение необходимых изменений в электропроводку или в house plumbing.

Исправление последствий ремонта, выполненного неавторизованными лицами/организациями.

Случайный или опосредованный ущерб частной собственности, вызванный возможными дефектами данной машины.

Если изделие устанавливается вне зоны нормального технического обслуживания, то любые расходы на транспортировку в связи с ремонтом изделия, либо заменой дефектных деталей, принимает на себя владелец машины.

## **ПОЛНОСТЬЮ ОЗНАКОМЬТЕСЬ С ИНСТРУКЦИЯМИ ПЕРЕД ИСПОЛЬЗОВАНИЕМ МАШИНЫ**

### **⚠ ПРЕДУПРЕЖДЕНИЕ!**

**В целях безопасности следуйте указаниям данного руководства во избежание возгорания или взрыва, поражения электрическим током, повреждения имущества, телесных повреждений или летального исхода.**

- Не используйте и не складировать поблизости от машины или иных машин бензин, а также другие легковоспламеняющиеся жидкости.
- Установку и техническое обслуживание машины должен выполнять квалифицированный специалист-установщик, служба технического обслуживания или поставщик газа.

## **ДЕЙСТВИЯ ПРИ ОБНАРУЖЕНИИ ЗАПАХА ГАЗА (В ГАЗОВЫХ МОДЕЛЯХ)**

1. Не пытайтесь зажечь спичку или сигарету, включать любые газовые или электрические приборы.
2. Не прикасайтесь к электрическим выключателям. Не пользуйтесь в здании телефонной связью.
3. Очистите помещение, здание или зону установки машины от всех присутствующих.
4. Немедленно позвоните поставщику газа из соседнего здания. Тщательно следуйте инструкциям, полученным от поставщика газа.
5. Если вы не можете связаться с поставщиком газа, обратитесь в пожарную службу.

## МЕРЫ ПРЕДОСТОРОЖНОСТИ

### ПОЛНОСТЬЮ ОЗНАКОМЬТЕСЬ С ИНСТРУКЦИЯМИ ПЕРЕД ИСПОЛЬЗОВАНИЕМ МАШИНЫ

#### ⚠ ПРЕДУПРЕЖДЕНИЕ!

**В целях безопасности следуйте указаниям данного руководства во избежание возгорания или взрыва, поражения электрическим током, повреждения имущества, телесных повреждений или летального исхода.**

#### ИНСТРУКЦИИ ПО ЗАЗЕМЛЕНИЮ

Данное устройство должно быть заземлено. В случае неисправности или разрыва в сети питания заземление уменьшит опасность поражения электрическим током, обеспечив прохождение электрического тока по линии с наименьшим сопротивлением. Сетевой шнур данной сушильной машины имеет заземляющую жилу и вилку с заземлением.

Эту вилку необходимо подключить к электрической розетке, установленной и заземленной в соответствии с местными нормами и требованиями.

Не рекомендуется использовать переходники и удлинители. Запрещается удалять контакт заземления. В случае отсутствия у вас соответствующей розетки питания обращайтесь к электрику. Не меняйте вилку на сетевом шнуре.

Если она не подходит к электрической розетке, пригласите квалифицированного электрика для замены розетки.

Машина должна быть подключена к заземлённому металлу в системе постоянного тока, или заземляющая жила должна быть выполнена с проводником контура и соединена с оборудованием с помощью зажима заземления.

Неправильное заземление сушильной машины может стать причиной поражения электричеством.

Данная машина может устанавливаться в помещениях только при условии, если указанные помещения соответствуют требованиям к вентиляции, установленным национальными нормами в отношении вентиляции.

Минимальное расстояние между машиной и примыкающими к ней другими машинами, стенами и мебелью должно составлять 2.54 см.

#### ⚠ ПРЕДУПРЕЖДЕНИЕ!

**Неправильное подключение заземляющей жилы может привести к поражению электричеством.**

В случае возникновения сомнений в полноценности заземления свяжитесь с квалифицированным электриком.

#### ИНСТРУКЦИИ ПО БЕЗОПАСНОЙ УСТАНОВКЕ

#### ⚠ ПРЕДУПРЕЖДЕНИЕ!

Чтобы понизить вероятность возникновения пожара, поражения электричеством или травмы людей при использовании данной сушильной машины, соблюдайте основные меры предосторожности, включая следующие:

- Сушильная машина должна быть заземлена в соответствии со всеми местными нормами и требованиями. Следуйте указаниям в инструкции по установке. Неправильное заземление сушильной машины может стать причиной поражения электричеством.
- Перед вводом в эксплуатацию сушильная машина должна быть установлена так, как описана в настоящем руководстве.
- Неправильное заземление сушильной машины может стать причиной поражения электричеством.
- Не устанавливайте стиральную машину в местах с температурой ниже нуля или в местах с неблагоприятными погодными условиями.
- Все ремонтные работы и обслуживание сушильной машины должны осуществляться сертифицированным специалистом, если иное не оговорено в данном руководстве пользователя. Используйте только заводские детали. Несоблюдение данного предупреждения может стать причиной серьёзных травм, пожара, поражения электричеством или смерти.
- Чтобы снизить риск поражения электричеством, не устанавливайте машину во влажных помещениях. Несоблюдение данного предупреждения может стать причиной серьёзных травм, пожара, поражения электричеством или смерти.
- Чтобы избежать перегрузки электрической сети, подключайте машину к сети с соответствующим напряжением тока и заземлённой розетке. Неисправная сеть может расплавиться, создавая опасность возникновения электрического замыкания и/или пожара.
- Снимите все упаковочные материалы и уничтожьте перевозочную тару. Несоблюдение данной рекомендации может привести к смерти, взрыву, пожару или ожогам.
- Установите сушильную машину по крайней мере 18 дюймов над полом. Несоблюдение данной рекомендации может привести к смерти, взрыву, пожару или ожогам.
- Храните упаковку в недоступном для детей месте. Упаковочные материалы могут быть опасны для детей. Существует риск удушения.
- Не храните под машиной или рядом с горючие материалы, например, льняные материалы, бумагу, обтирочные материалы, химикаты и т.п. Невыполнение данной рекомендации может привести к пожару.
- Не ставьте на машину свечи, светильники или другие легковоспламеняющиеся вещества. Капающий воск может привести к возникновению задымления или пожару.
- Удалите с машины всю виниловую защитную пленку. Несоблюдение данной рекомендации может привести к повреждению машины, задымлению или пожару.
- Требование об обеспечении возможности отключения с разделением контакта мин. 3 мм означает, что средство отключения должно быть интегрировано в локальную электропроводку в соответствии с правилами прокладки электропроводки.

# МЕРЫ ПРЕДОСТОРОЖНОСТИ

## **ПОЛНОСТЬЮ ОЗНАКОМЬТЕСЬ С ИНСТРУКЦИЯМИ ПЕРЕД ИСПОЛЬЗОВАНИЕМ МАШИНЫ**

### **⚠ ПРЕДУПРЕЖДЕНИЕ!**

**В целях безопасности следуйте указаниям данного руководства во избежание возгорания или взрыва, поражения электрическим током, повреждения имущества, телесных повреждений или летального исхода.**

## **ИНСТРУКЦИИ ПО БЕЗОПАСНОЙ УСТАНОВКЕ**

- Следует использовать комплекты новых шлангов, поставляемых с машиной, а повторная эксплуатация старых комплектов шлангов строго воспрещается.
- Данная машина не предназначена для использования ее лицами (включая детей) с ограниченными физическими, умственными возможностями, а также чувствительностью, либо обладающими недостаточным опытом или знаниями, если для них лицом, ответственным за их безопасность, не проводилось обучение или инструктаж относительно использования данной машины.  
Детей следует проинструктировать об опасности игр с машиной.

### **Вытяжка/вентиляция:**

- **Сушильные машины, работающие на газу, ДОЛЖНЫ иметь вытяжку на улицу.** Несоблюдение указанных инструкций может привести к пожару или смерти.
- **Вытяжная система сушильной машины должна выходить на улицу. Если вытяжная система сушильной машины не выходит на улицу, в помещении прачечной будет влажно и образуется волокнистая пыль.** Скопление волокнистой пыли в доме может причинить вред здоровью или стать причиной пожара.
- **Используйте систему трубопроводов только из жёсткого металла или гибкого металла диаметром 4 дюйма (10.2 см) в сушильном помещении или для вывода наружу. Трубопроводы из пластика и других воспламеняемых материалов могут стать причиной пожара.** Проколотый трубопровод может стать причиной пожара, если проседает или каким-либо другим образом сужается при эксплуатации или во время установки.
- **Система трубопроводов не поставляется в комплекте с сушильной машиной, и Вам следует приобрести её самостоятельно. Концевая пробка должна прикреплять воздушный клапан для предотвращения образованию обратной тяги в случае, если машина не используется.** Несоблюдение данных инструкций может привести к пожару или смерти.
- **Запрещается устанавливать машину позади запираемых дверей, скользящих дверей или дверей с hinge на стороне, противоположной сушильному барабану таким образом, чтобы полное открытие дверцы сушильного барабана было ограничено.**
- Ковры или аналогичные предметы не должны закрывать технологические отверстия машины.
- **Отводимый воздух не должен отводиться в дымоход, используемый для выпуска дымовых газов от других машин, работающих на газе или других видах топлива.**
- **Вытяжная труба должна быть 4 дюйма (10.2 см) в диаметре без заужений. Вытяжная труба должна быть как можно короче. Перед установкой новой сушильной машины, прочистите старые трубопроводы.** Несоблюдение указанных инструкций может привести к пожару или смерти.
- **НЕ ИСПОЛЬЗУЙТЕ шурупы или другие крепления для металлических листов, которые проступают в трубу и могут цеплять пух, тем самым препятствуя эффективности системы вытяжки. Закрепите все соединения клейкой лентой для герметизации трубопроводов вентиляции. Подобные указания содержатся в инструкции по установке.** Неследование указанным инструкциям может привести к пожару или смерти.
- **Не допускайте перекрытия вентиляционных отверстий машины или встроенных структур.**
- Необходимо обеспечить должную вентиляцию, чтобы избежать наполнения помещения газами от сжигаемого топлива.

## МЕРЫ ПРЕДОСТОРОЖНОСТИ

### **ПОЛНОСТЬЮ ОЗНАКОМЬТЕСЬ С ИНСТРУКЦИЯМИ ПЕРЕД ИСПОЛЬЗОВАНИЕМ МАШИНЫ**

#### **⚠ ПРЕДУПРЕЖДЕНИЕ!**

В целях безопасности следуйте указаниям данного руководства во избежание возгорания или взрыва, поражения электрическим током, повреждения имущества, телесных повреждений или летального исхода.

### **ИНСТРУКЦИИ ПО ТЕХНИКЕ БЕЗОПАСНОСТИ ПРИ ПОДКЛЮЧЕНИИ ЭЛЕКТРИЧЕСТВО**

#### **⚠ ПРЕДУПРЕЖДЕНИЕ!**

Чтобы понизить вероятность возникновения пожара, поражения электричеством или травмы людей при использовании данной сушильной машины, соблюдайте основные меры предосторожности, включая следующие:

- **Ни при каких обстоятельствах не удаляйте заземляющий элемент со шнура питания.** Шнур питания должен быть подсоединён к заземлённой розетке во избежание травм и нанесения порчи имуществу.
- **В целях безопасности машина должна быть подключена к заземлённой розетке.** Несоблюдение данного предупреждения может стать причиной поражения электричеством или травмы.
- **Обратитесь к инструкциям по установке, содержащимся в настоящем руководстве, для осведомления о требованиях к сети для данной модели сушильной машины.** Несоблюдение данного предупреждения может создать риск поражения электричеством и/или риск возникновения пожара.
- **Машина должна быть подключена к заземлённой розетке. Неправильное заземление сушильной машины может стать причиной поражения электричеством.** Для проверки заземления розетки и работы сети пригласите квалифицированного электрика. Несоблюдение данного предупреждения может создать риск поражения электричеством и/или риск возникновения пожара.
- **Сушильная машина всегда должна быть подключена к розетке с напряжением тока, соответствующем указанному на заводской табличке.** Машина будет работать лучше, и электрическая сеть в здании не будет перегружена, тем самым снизится вероятность возникновения возгорания перегревшихся проводов.
- **Никогда не дёргайте за шнур питания, если хотите отключить машину от источника питания. Всегда беритесь за штепсельную вилку и тащите из розетки в прямом направлении.** Шнур питания можно повредить и спровоцировать пожар или поражение электричеством.
- **Отремонтируйте или замените все повреждённые шнуры питания. Не используйте шнур с трещинами и абразивными повреждениями по всей длине или на концах.** Шнур питания может расплавиться, создавая риск поражения электричеством и/или возникновения пожара.
- **При передвижении и установке стиральной машины будьте осторожны, чтобы не защемить, не перегнуть или другим способом не повредить шнур питания.** Таким образом можно предупредить получение травмы и порчи машины из-за возникновения пожара и электрического замыкания.
- **Во избежание телесных повреждений, соблюдайте все рекомендуемые меры безопасности, включая использование длиннорукавные перчатки и защитные очки.** Нарушение правил техники безопасности может привести к порче имущества, травме или смерти.
- **Завершающая фаза цикла в сушильной машине протекает без обогрева (фаза холодного обдува) для того, чтобы обеспечить изделиям температуру, при которой ткань не разрушается.**

**СОХРАНИТЕ ДАННОЕ РУКОВОДСТВО**



## МЕРЫ ПРЕДОСТОРОЖНОСТИ

### **ПОЛНОСТЬЮ ОЗНАКОМЬТЕСЬ С ИНСТРУКЦИЯМИ ПЕРЕД ИСПОЛЬЗОВАНИЕМ МАШИНЫ**

#### **⚠ ОСТОРОЖНО**

Данные инструкции являются действующими только в том случае, если на машине имеется следующий код страны. Если данный код на машине отсутствует, то за получением информации о модификации машины для соответствия условиям ее использования в вашей стране просим обратиться к техническим инструкциям. До начала установки проверьте, что локальные условия распространения, природа газа и давления и регулировки устройства соответствуют друг другу.

- В тех странах, где соответствующие положения отсутствуют, должна быть приведена информация о методе установки и требованиях к установке в стране, где планируется установить машину (если подобные положения существуют), а также размеры системы вентиляции.

#### **⚠ ПРЕДУПРЕЖДЕНИЕ!**

Никогда не останавливайте сушильный барабан посередине цикла, если только не собираетесь быстро извлечь из него изделия и разложить их.

**СОХРАНИТЕ ДАННОЕ РУКОВОДСТВО**

## СОДЕРЖАНИЕ

### 2 ХАРАКТЕРИСТИКИ ТОВАРА

---

### 3 МЕРЫ ПРЕДОСТОРОЖНОСТИ

---

- 4 ОСНОВНЫЕ МЕРЫ БЕЗОПАСНОСТИ
- 6 ИНСТРУКЦИИ ПО ЗАЗЕМЛЕНИЮ
- 6 ИНСТРУКЦИИ ПО БЕЗОПАСНОЙ УСТАНОВКЕ
- 8 ИНСТРУКЦИИ ПО ТЕХНИКЕ БЕЗОПАСНОСТИ ПРИ ПОДКЛЮЧЕНИИ ЭЛЕКТРИЧЕСТВО

### 11 ОПИСАНИЕ ВАШЕЙ СУШИЛЬНОЙ МАШИНЫ

---

- 11 Спецификации
- 12 Характеристики панели управления

### 14 УПРАВЛЕНИЕ СУШИЛЬНОЙ МАШИНОЙ

---

### 15 РЕЖИМ ПРОГРАММИРОВАНИЯ

---

- 15 Режим программирования
- 16 Тип OPL
- 17 РЕЖИМ ПРОГРАММИРОВАНИЯ – Режим настройки
  - 17 1. Объем звукового сигнала
  - 18 2. Настройка типа изделия
- 19 РЕЖИМ ПРОГРАММИРОВАНИЯ – режим тестирования
  - 19 1. LpC1
  - 20 2. Возврат к заводским настройкам EEPROM

### 21 ТЕХОБСЛУЖИВАНИЕ

---

### 22 ИНСТРУКЦИИ ПО УСТАНОВКЕ МАШИНЫ В СТОЙКИ

---

- 22 1. Модели, подходящие для установки в стойки
- 22 2. Комплект для скольжения
- 22 3. Стоечный комплект
- 23 4. Складирование машины
- 23 5. Установка штабелировочного кронштейна

### 24 РЕЖИМ ОШИБКИ

---

### 24 СБОЙ В ЭЛЕКТРОПИТАНИИ

---

### 24 УСТАНОВКИ ПО УМОЛЧАНИЮ

---

# ОПИСАНИЕ ВАШЕЙ СУШИЛЬНОЙ МАШИНЫ

## Спецификации

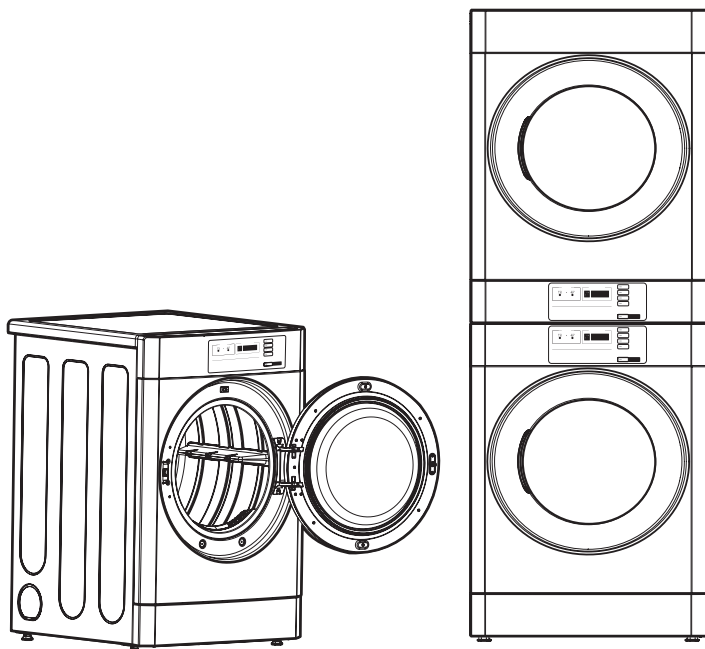

- Тип : Электрическая сушильная машина
- Напряжение в сети : пожалуйста, обратитесь к указаниям на заводской табличке.
- Размеры сушильной машины при отдельной установке:  
686 (ширина) x 764 (толщина) x 983 (высота)
- Размеры сушильной машины при установке в стойке:  
686 (ширина) x 764 (толщина) x 1954 (высота)
- Максимальная загрузка электрической сушильной машины: 10 кг
- Вес : 59.4 кг
- Характеристики товара могут быть изменены производителем.

### ❗ ПРИМЕЧАНИЕ

Характеристики товара могут быть изменены производителем.

## Характеристики панели управления

### ■ Тип OPL (без монетоприемника или считывателя карт) - Сторона к стороне (TD-V1329EA4 / TD-V1329EA7)

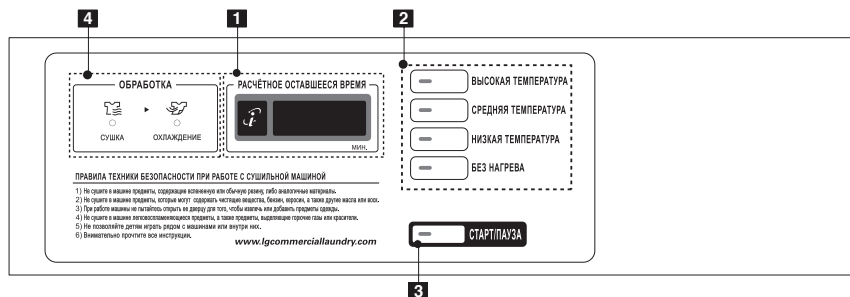

1. LED- Дисплей

2. Кнопка цикла

3. Кнопка Старт / Пауза

4. Светодиодный(LED) индикатор состояния

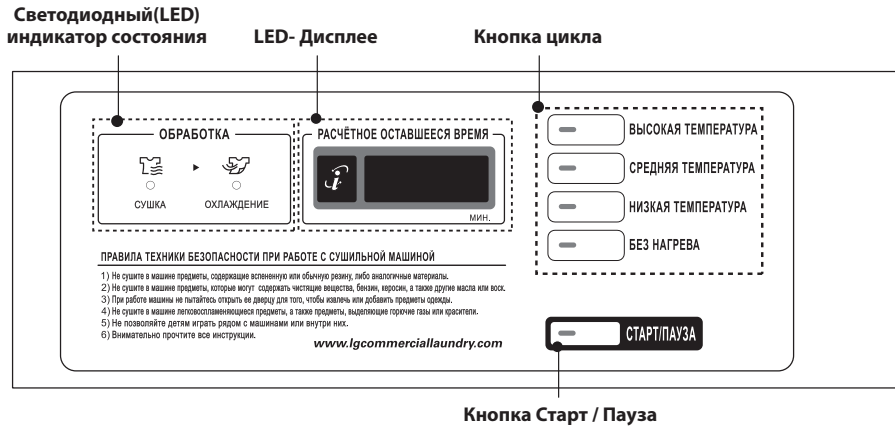

## LED- Дисплее

На дисплее отображается стоимость услуги, оставшееся до окончания время и программные опции.

Коды ошибок также высвечиваются здесь



## Кнопка цикла

С помощью кнопки цикла выберите нужную программу в зависимости от типа ткани и условий.

### ВЫСОКАЯ ТЕМПЕРАТУРА

Используйте данную программу для вещей из плотной, тяжёлой ткани, как джинса, вельвет, или сушки рабочей одежды (высокая температура).

### СРЕДНЯЯ ТЕМПЕРАТУРА

Используйте для сушки плотной ткани, как рабочая повседневная одежда (средняя температура).

### НИЗКАЯ ТЕМПЕРАТУРА

Используйте для сушки синтетических тканей, моющихся трикотажных тканей и нейлона (при низкой температуре).

### БЕЗ НАГРЕВА

Используйте для вещей, требующих сушки при отсутствии нагрева, таких как пластмассы или резина.



## Кнопка Старт / Пауза

Светодиодный индикатор Старт будет мигать, когда выбрана и оплачена программа сушки или машина находится в режиме Пауза.

Светодиодный индикатор Старт будет мигать, когда вставлена карта для добавления времени в текущем цикле.

Если нажать кнопку Старт / Пауза во время работы сушильного барабана, он перейдет в режим Пауза.

## Светодиодный(LED) индикатор состояния

LED (Индикатор)	Описание
 СУШКА	Индикатор (LED) всегда мигает во время цикла сушки.
 ОХЛАЖДЕНИЕ	Индикатор (LED) мигает во время цикла охлаждения.

# УПРАВЛЕНИЕ СУШИЛЬНОЙ МАШИНОЙ

## 1. Режим готовности

1) Тип OPL

- Индикаторы цикла(LED) загораются в одно и то же время, отображается надпись «Нажмите».

## 2. Выберите режим

- Нажмите на нужную кнопку и затем на кнопку пуска. На дисплее (LED) отобразится время до окончания операции, и машина начнёт работу в выбранном режиме.

### ! ПРИМЕЧАНИЕ

Последние 2 минуты сушки всегда предназначены для холодного обдува.

## 3. Изменить программу

- Вы не можете изменить программу, пока машина работает.
- Однако при открытии дверцы машина временно прекратит работу, и программу можно будет изменить.

## 4. Закончить программу

- После фазы ХОЛОДНОГО ОБДУВА(COOL DOWN) машина останавливается и на дисплее (LED) высвечивается End (Конец).  
Если Вы нажмёте на какую-нибудь кнопку или откроете дверь, машина перейдёт в режим готовности.

# РЕЖИМ ПРОГРАММИРОВАНИЯ

## 1. Режим программирования

Вы можете проверить информацию о работе машины или вызвать функцию Program setup «Установка программы», Diagnostic test «Диагностический тест»

Войти в режим программирования можно двумя способами.

### ■ Как войти в «Режим программирования»

Вы можете войти в «Режим программирования» только в состоянии готовности или приостановки стирки

#### - Тип OPL

- 1) Нажмите и удерживайте одновременно ВЫСОКАЯ ТЕМПЕРАТУРА режим и НИЗКАЯ ТЕМПЕРАТУРА режим.
- 2) Нажмите на кнопку СРЕДНЯЯ ТЕМПЕРАТУРА 3 раза.
- 3) Нажмите на кнопку **СТАРТ**.
- 4) На дисплее отобразится "  "

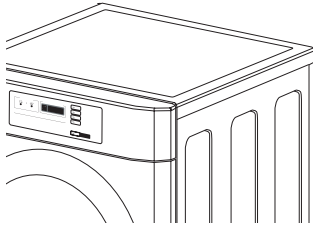

Тип OPL

### ■ Как пользоваться кнопкой

Вы можете изменить цену стирки, время и параметры выполнения программы, и др.

Нажмите кнопку	Description (Описание)
ВЫСОКАЯ ТЕМПЕРАТУРА	Перейдите на верхний уровень
СРЕДНЯЯ ТЕМПЕРАТУРА	Переместитесь на режимы такого же уровня (+)
НИЗКАЯ ТЕМПЕРАТУРА	Переместитесь на режимы такого же уровня (-)
БЕЗ НАГРЕВА	-
СТАРТ	Запустите выбранный режим

## Тип OPL

- Алгоритм действий показывает, как управлять режимом программирования
- Перед установкой программы проверьте структуру режим программирования.

Тип OPL/ монет

- 1) Нажмите и удерживайте одновременно ВЫСОКАЯ ТЕМПЕРАТУРА и НИЗКАЯ ТЕМПЕРАТУРА.
- 2) Нажмите на кнопку СРЕДНЯЯ ТЕМПЕРАТУРА 3 раза.
- 3) Нажмите на кнопку СТАРТ.
- 4) На дисплее отобразится " **U900** "

**56UP** предназначен для установки значения цены, времени, типа оплаты, т.д.

**EESE** Эксплуатационные испытания, повторная установка, бесплатная сушка, удаление программы сушки.

**EEEE** Взимание платы за услугу.

### ■ Структура режима программирования

<b>56UP</b>	<b>EESE</b>	<b>EEEE</b>
<b>79PP</b> <b>SPEE</b>	<b>U901</b>	<b>79PP</b> <b>ACFC</b> <b>1EAD</b>
<b>79CP</b> <b>7PDC</b>	<b>U902</b>	<b>79CP</b> <b>ACCE</b> <b>1EUC</b>
<b>797P</b> <b>SPDC</b>	<b>U1FE</b>	<b>797P</b> <b>ACAC</b> <b>1EAC</b>
<b>79HP</b> <b>CCCC</b>	<b>EEPE</b>	<b>79HP</b> <b>ACHC</b> <b>1EET</b>
<b>SPPP</b> <b>77PC</b>	<b>E13E</b>	<b>DELE</b> <b>ACSC</b> <b>AcET</b>
<b>SPCP</b> <b>007E</b>	<b>COU7</b>	<b>1E7C</b> <b>ACTF</b> <b>1E6C</b>
<b>SP7P</b> <b>E55d</b>	<b>h1LL</b>	<b>1ECC</b> <b>ACUC</b> <b>ACTE</b>
<b>SPHP</b> <b>CC01</b>		<b>1EAC</b> <b>ACFC</b> <b>SCPP</b>
<b>SCPA</b> <b>CC02</b>		<b>1EHC</b> <b>ACTE</b> <b>E6PP</b>
<b>SPCE</b> <b>P1P0</b>		<b>1ESC</b> <b>1EAP</b> <b>00ED</b>
<b>FEA1</b> <b>E6PE</b>		<b>1E6F</b> <b>1E6E</b> <b>ACd</b>
<b>SPPd</b> <b>6EEP</b>		<b>1EUC</b> <b>1EPd</b> <b>1E6d</b>
<b>SP6E</b> <b>7EFP</b>		<b>1EFC</b> <b>1EdD</b> <b>ACTd</b>
<b>PdEP</b>		

### ! ПРИМЕЧАНИЕ

- Не используйте **U902**, **U1FE**.
- Они используются только в случае проверки сушильной машины.



# РЕЖИМ ПРОГРАММИРОВАНИЯ – РЕЖИМ НАСТРОЙКИ

Режим настройки : **55:00** (Дисплей)

■ Вы можете изменить параметры программ сушки.

■ Войти в режим установки

• Тип OPL – нажать “ВЫСОКАЯ ТЕМПЕРАТУРА” + “НИЗКАЯ ТЕМПЕРАТУРА” и 3.

• Затем на дисплее сушильной машины высветится **88:00**.

## 1. Объем звукового сигнала

Войти в режим установок	Кнопка	Дисплее
Вы увидите LqC1 	Нажмите на кнопку “ВЫСОКАЯ ТЕМПЕРАТУРА”.	
	Нажимайте на кнопку <b>СРЕДНЯЯ ТЕМПЕРАТУРА</b> или <b>НИЗКАЯ ТЕМПЕРАТУРА</b> , пока на дисплее не высветится <b>55:00</b> .	
	Нажмите на кнопку <b>СТАРТ</b> .	
	Нажимайте на кнопку <b>СРЕДНЯЯ ТЕМПЕРАТУРА</b> или <b>НИЗКАЯ ТЕМПЕРАТУРА</b> , пока на дисплее не высветится <b>66:00</b> .	
	Нажмите на кнопку <b>СТАРТ</b> . Выведите на экран предыдущее значение.	
	Нажмите <b>СРЕДНЯЯ ТЕМПЕРАТУРА(+)</b> или <b>НИЗКАЯ ТЕМПЕРАТУРА(-)</b> , чтобы установить новое значение	
	Нажмите на кнопку <b>СТАРТ</b> . Машина устанавливает требуемые параметры и автоматически переходит к следующему этапу.	
	1. Продолжить установку следующего режима. 2. Остановить изменение установочных показателей и вернуться к режиму готовности.	

## 2. Настройка типа изделия

Войти в режим установок Вы увидите LqC1	Кнопка	Дисплее
	Нажмите на кнопку <b>ВЫСОКАЯ ТЕМПЕРАТУРА</b> .	
	Нажимайте на кнопку <b>СРЕДНЯЯ ТЕМПЕРАТУРА</b> или <b>НИЗКАЯ ТЕМПЕРАТУРА</b> , пока на дисплее не высветится <b>SE UP</b> .	
	Нажмите на кнопку <b>СТАРТ</b> .	
	Нажимайте на кнопку <b>СРЕДНЯЯ ТЕМПЕРАТУРА</b> или <b>НИЗКАЯ ТЕМПЕРАТУРА</b> , пока на дисплее не высветится <b>PRER</b> .	
	Нажмите на кнопку <b>СТАРТ</b> . Выведите на экран предыдущее значение.	
	Нажимайте на кнопку <b>СРЕДНЯЯ ТЕМПЕРАТУРА</b> или <b>НИЗКАЯ ТЕМПЕРАТУРА</b> , затем выберите " <b>PRER</b> " или " <b>PRER</b> ".   <b>Настройка монетного/карточного типа</b>  <b>Настройка типа OPL</b>	Отобразится тот или другой.   
	Нажмите на кнопку <b>СТАРТ</b> . Машина устанавливает требуемые параметры и автоматически переходит к следующему этапу.	
	1. Продолжить установку следующего режима. 2. Остановить изменение установочных показателей и вернуться к режиму готовности.	

# РЕЖИМ ПРОГРАММИРОВАНИЯ – режим тестирования

## Диагностические тесты: **EE SE** (Дисплее)

Данная программа была добавлена для тестирования сушильной машины и обнаружения неисправностей.

### Вход в тестовый режим

тип OPL	Вход в тестовый режим	1. Войти в режим программирования		Нажмите и удерживайте одновременно ВЫСОКАЯ ТЕМПЕРАТУРА и НИЗКАЯ ТЕМПЕРАТУРА. После этого нажмите кнопку ДОПУСТИМОЕ 3 раза. Нажмите на СТАРТ
		2. ВЫСОКАЯ ТЕМПЕРАТУРА		Нажмите на кнопку ВЫСОКАЯ ТЕМПЕРАТУРА. На дисплее появится
		3. СТАРТ		Вход в режим диагностических тестов.

### 1.

После нажатия на СТАРТ переходим к следующему шагу.

Количество нажатий на кнопку СТАРТ	Контрольная точка	Дисплее
None (0)		LqC 1
1 раз	Проверьте модификацию и код машины. ■ Электрический тип: P3 OE	Модификация и код машины (все индикаторы горят) Дисплей P3:OE и gU:XX попеременно. XX – номер модификации.
2 раз	ПРОВЕРКА PDA	Ir--
3 раз	Мотор работает.	Уровень влажности (70~239)
4 раз	■ Электрический тип: нагреватель работает. Мотор+Нагреватель1 (2700 Вт)	Текущая температура (5~70) (отображает температуру в барабане в ° Цельсия)
5 раз	■ ЭЛЕКТРИЧЕСКИЙ ТИП: нагреватель работает. Мотор+Нагреватель1+ Нагреватель2 (5400 Вт)	Текущая температура (5~70) (отображает температуру в барабане в ° Цельсия)
6 раз	ПРОВЕРКА ДИСПЛЕЯ И КНОПОК Нажмите на кнопку ВЫСОКАЯ ТЕМПЕРАТУРА Нажмите на кнопку СРЕДНЯЯ ТЕМПЕРАТУРА Нажмите на кнопку НИЗКАЯ ТЕМПЕРАТУРА Нажмите на кнопку БЕЗ НАГРЕВА	Модификация и код машины
7 раз	Тест окончен.	LqC1
Во время проверки при открытой двери.	Дверной выключатель (Мотор и нагреватель отключены, гудок издаёт звук семь раз)	dE Дверца открыта. Пожалуйста, закройте дверцу
Во время проверки/теста при закрытой двери.	Тест переходит обратно на 2 ступень. (мотор включен и нагреватель выключен)	Уровень влажности (70~239)







### ! ПРИМЕЧАНИЕ

Во время LqC1 теста, если в течение 4 минут не нажимать ни на одну кнопку, машина автоматически выключится.

la eniiucsoea

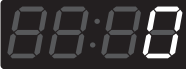
## 2. Возврат к заводским настройкам EEPt

После возврата к заводским настройкам параметры стиральной машины устанавливаются по умолчанию.

Войти в режим установок	Кнопка	Дисплее
Вы увидите LqC1 	Нажимайте на кнопку <b>СРЕДНЯЯ ТЕМПЕРАТУРА</b> или <b>НИЗКАЯ ТЕМПЕРАТУРА</b> , пока на дисплее не высветится  .	
	Нажмите на кнопку <b>СТАРТ</b> .	
	Нажмите кнопку <b>СРЕДНЯЯ ТЕМПЕРАТУРА</b> до появления на дисплее  .	
	Нажмите на кнопку <b>СТАРТ</b> , произойдёт возврат к заводским настройкам.  на экране.	
	1. Продолжить установку следующего режима. 2. Остановить изменение установочных показателей и вернуться к режиму готовности. • Тип OPL - Нажать "ВЫСОКАЯ ТЕМПЕРАТУРА" + "НИЗКАЯ ТЕМПЕРАТУРА" и 3.	

## ТЕХОБСЛУЖИВАНИЕ

### ■ Регулярная чистка

#### ⚠ОПАСНО

Чтобы понизить вероятность возникновения пожара, поражения электричеством или травмы людей при использовании данной сушильной машины, соблюдайте основные меры предосторожности, включая следующие:

- Перед проведением чистки во избежание поражения электрическим током отключайте машину от сети. Неследование данному предупреждению может стать причиной серьезных травм, пожара, поражения электричеством или смерти.
- Никогда не используйте сильнодействующие химикаты, абразивные чистящие вещества или растворители для чистки машины. Они повредят покрытие машины.

#### Чистка экстерьера

Тщательный уход за сушильной машиной способен существенно продлить срок ее службы.

Наружные детали машины можно очищать при помощи теплой воды и мягкого неабразивного домашнего чистящего средства. Все капли следует немедленно вытирать мягкой тканью.

#### ⚠ ПРИМЕЧАНИЕ

Не используйте денатурированные спирты, растворители или аналогичные вещества. Не используйте стальную губку или абразивные очистители; они могут повредить поверхность.

#### Очистка внутренних поверхностей

Протирайте дверцу по контуру, а также уплотнения мягкой тканью для предотвращения скопления льна и пыли, которое может повредить дверное уплотнение. Протирайте окошко мягкой тканью, смоченной в теплой воде с использованием мягкого неабразивного домашнего чистящего средства; затем вытирайте его насухо.

Барабан из нержавеющей стали можно чистить с помощью обычных средств для чистки нержавеющей стали в соответствии с требованиями производителя. Никогда не используйте стальные губки и щетки для чистки, а также абразивные очистители; они могут поцарапать или повредить поверхность барабана.

#### Чистка вокруг сушильной машины и под ней

Регулярно удаляйте пылесосом грязь и пыль вокруг сушильной машины и под ней. Следует как минимум один раз в год проверять вентиляционные отверстия на предмет образования отложений грязи и пыли и чистить их. При заметном уменьшении притока воздуха или уменьшении работоспособности немедленно проверьте воздуховоды на наличие препятствий потоку воздуха и загрязнений.

#### Обслуживание трубопроводов

Вентиляционные трубопроводы необходимо по меньшей мере раз в год проверять на наличие отложений грязи и прочищать. При заметном уменьшении притока воздуха или уменьшении работоспособности немедленно проверьте вентиляционные трубопроводы на наличие препятствий потоку воздуха и загрязнений. Свяжитесь с квалифицированным техническим специалистом или сервисным центром.

### Чистка льняного фильтра

После каждого рабочего цикла следует выполнять чистку льняного фильтра



Для выполнения чистки откройте дверцу сушильной машины и потяните льняной фильтр в направлении строго вверх. Затем:

1. Вручную выжмите льняной фильтр, либо

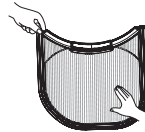

2. Пропылесосьте льняной фильтр, или

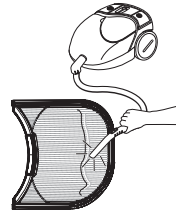

3. Если льняной фильтр получил очень сильные загрязнения, тщательно промойте льняной фильтр теплой мыльной водой и тщательно просушите его перед повторной установкой.

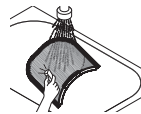

#### ⚠ ПРИМЕЧАНИЕ

НИКОГДА не пользуйтесь сушильной машиной, если льняной фильтр не установлен на свое место. НИКОГДА не используйте сушильную машину, если льняной фильтр влажный. Рекомендуемая периодичность проведения технического обслуживания составляет 1 раз в год.

# ИНСТРУКЦИИ ПО УСТАНОВКЕ МАШИНЫ В СТОЙКИ

## 1. Модели, подходящие для установки в стойки

Положение в стойке	Верхний	Нижний
	Сушильная машина	Стиральная машина
Положение в стойке	TD-V1329EA7	WD-1069BD2S

## 2. Комплект для скольжения

- Комплект скольжения устанавливается на верхнюю сушильную машину.
- Комплект скольжения включает в себя зажим (2), направляющую(4), винт(10), машинный винт(8).

1) Скользящий зажим



2) Направляющая скольжения

3) Винт

4) Машинный винт

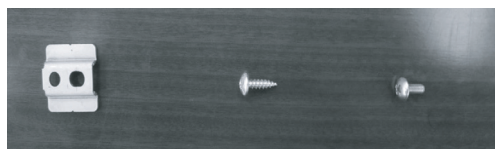

## 3. Стоечный комплект

- Стоечный комплект устанавливается на верхнюю сушильную машину.
- Стоечный комплект включает в себя стоечный зажим(1), предохранительный зажим(3), болт(1), винт(6).



1) Скользящий зажим



2) болт

3) Винт

4) предохранительный зажим



### ! ПРИМЕЧАНИЕ

- Машину разрешается устанавливать в стойке только на модели, для которых это разрешается LGE.
- Не помещайте стиральную машину на самый верх стойки.
- Вы можете заказать детали, необходимые для установки в стойке, у квалифицированного дилера, квалифицированного SVC агента LGE.

## 4. Складирование машины

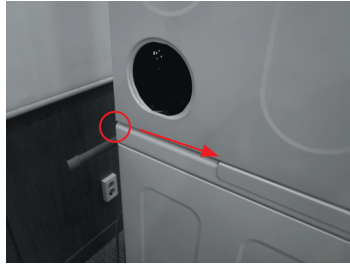

- Поднимите и установите верхнюю сушильную машину на нижнюю стиральную машину.
- Выровняйте задние стенки верхней сушильной машины и нижней стиральной машины так, чтобы они стояли в одном положении.
- Выровняйте верхнюю стиральную машину на направляющих и зажмите, чтобы передние части нижней и верхней машины были параллельны.

## 5. Установка штабелировочного кронштейна

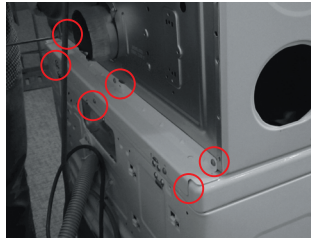

- Установите стоечный зажим на заднюю часть сушильной и стиральной машин, стоящих друг на друге.
- Для фиксации нижней стиральной машины и верхней сушильной машины заверните шесть (6) винтов в соответствующие отверстия.

### ! ПРИМЕЧАНИЕ

Детальную информацию об установке машин в стойку и фиксации их см. в руководстве по техническому обслуживанию.

## РЕЖИМ ОШИБКИ

■ **Значение символов неисправностей, которые отображаются на дисплее при возникновении проблемы.**

### Коды ошибок сушильной машины

ПРОБЛЕМА	ВОЗМОЖНАЯ ПРИЧИНА	РЕШЕНИЕ
EE1	Отображается когда термистор открыт или закорочен	Термистор необходимо заменить.
EE2	Отображается, когда температура термистора повышается на более чем 17 градусов в течение 10 секунд.	Термистор необходимо заменить.
CAE	Отключение кабеля считывателя карт.	Проверьте кабель считывателя карт

## СБОЙ В ЭЛЕКТРОПИТАНИИ

В случае сбоя в подаче электроэнергии, машина прекращает работу, но на дисплее сохраняется время, когда произошёл сбой.

Нажмите на кнопку **СТАРТ**, когда возобновится подача электроэнергии, машина продолжит сушку.

## УСТАНОВКИ ПО УМОЛЧАНИЮ

Установка по умолчанию	Умолчанию
Время программы (минуты)	10 ~ 100 минуты
Время рабочего цикла холодного обдува	2 минуты
Высокая температура	154.4° F (68° C)
Средняя температура	140° F (60° C)
Низкая температура	125.6° F (52.5° C)
Максимальное время отключения (Минут на одну монету)	10 минуты
Минуты/Минуты и секунды	минуты
Фаренгейта/Цельсия	Фаренгейта
Режим Ошибки	вкл











Інформацію з сертифікації наших приладів, дані про номер сертифіката та строк його дії, ви можете отримати в Службі підтримки клієнтів LG за безкоштовними телефонами.

Устаткування відповідає вимогам Технічного Регламенту Обмеження Використання деяких Небезпечних Речовин в електричному та електронному обладнанні.

Виробник: 'ЛГ Електронікс Інк.', 84, Уанам-ро, Сонгсан-гу, Чангвон-сі, Г'ьонгсангнам-до, 642-713, Південна Корея  
Імпортер: 'ЛГ Електронікс Україна', Україна, 01004, м. Київ, вул. Басейна, 6

Дата виготовлення зазначена на етикетці, яка розташована над барабаном пральної машини за дверцятами. Формат дати: мм / рррр.



**Ел Джи Електронікс Інк. (ЛГ Електронікс Інк.)**

**Ул. Уанам, 84, Сонгсан, город Чангвон, Г'ьонгсангнам, 642-713, Республіка Корея**

**LG Electronics Inc.**

**84, Wanam-ro, Seongsan-gu, Changwon-si, Gyeongsangnam-do, 642-713, Korea**

**LG Electronics Inc.**

**Koreya Respublikasi, Kyonsan viloyati, 642-713, Changvon shahri, Sonsan tumani, Vanam ko'chasi, 84.**



Символ «не для пищевой продукции» применяется в соответствии с техническим регламентом Таможенного союза «О безопасности упаковки» 005/2011 и указывает на то, что упаковка данного продукта не предназначена для повторного использования и подлежит утилизации. Упаковку данного продукта запрещается использовать для хранения пищевой продукции.

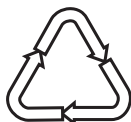

Символ «петля Мебиуса» указывает на возможность утилизации упаковки. Символ может быть дополнен обозначением материала упаковки в виде цифрового и/или буквенного обозначения.